

Micro Surgery



Medical U&A Inc.



マイクロ持針器

UV-4040 丸柄直 (13cm)
UV-4041 丸柄反 (13cm)



マイクロ持針器 (止付)

UV-4042 丸柄直 (13cm)
UV-4043 丸柄反 (13cm)

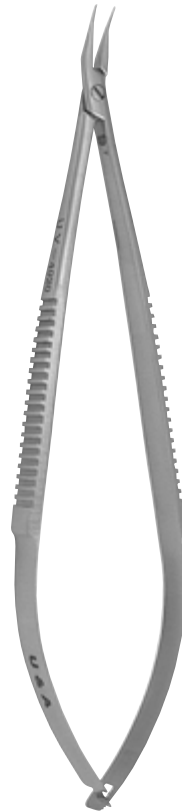

UV-4020

マイクロ持針器
平柄反 (14cm)
先端直径0.4mmφ



UV-4021

マイクロ持針器 (止付)
平柄反・止付 (14cm)
先端直径0.4mmφ



UV-4010

外膜用直剪刀
14.5cm



UV-4011

切開用反剪刀
剥離用 (14.5cm)



UV-4010V

外膜用直剪刀
バナナス型 (14.5cm)



UV-4011V

切開用反剪刀
剥離用 (14.5cm)
バナナス型



UV-4015

外膜用直剪刀
15cm



UV-4016

切開用反剪刀
剥離用 (15cm)



UV-4101
マイクロ鉗子#1



UV-4102
マイクロ鉗子#2



UV-4103
マイクロ鉗子#3



UV-4104
マイクロ鉗子#4



UV-4105
マイクロ鉗子#5

マイクロ・サージカル・インストルメント・トレー(滅菌用)

- コンパクトサイズで軽量だから持ち運びが簡単です。
- ふたが透明なので器具の識別が可能です。
- 2段式になっているので収容力が倍増します。
(SU2990-060)
- フィンガーマット付なので持ち運びや滅菌の際に器具を傷つけません。



UV-4201 (直型) 10.5cm
UV-4202 (曲型) 10.5cm
UV-4201J (直型) 12cm
UV-4202J (曲型) 12cm
UV-4203N (直型) 14cm
UV-4204N (曲型) 14cm
剥離用モスキート鉗子(目ナシ)

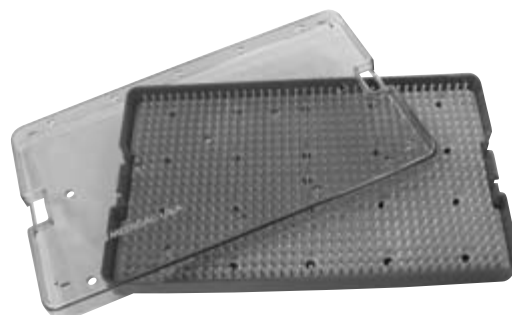

商品番号	商品名	サイズ(mm)
SU2990-030	プラスチックトレイ3個用 マット付	150×65×17
SU2990-050	プラスチックトレイ10個用 マット付	240×140×17
SU2990-054	プラスチックトレイ	240×140×17
SU2990-060	プラスチックトレイ20個用 マット付2段	220×130×40 235×135×40



UV-4071
マイクロ鉗子
(直) 12cm



UV-4072
マイクロ鉗子
(直) 13cm



UV-4074
マイクロ鉗子
(直) 11cm



UV-4075
マイクロ鉗子
(45°) 13.5cm



UV-4076
マイクロ鉗子
(45°) 11cm



UV-4077
マイクロ鉗子
(90°) 11cm



UV-4078
マイクロ鉗子
(曲) 12cm



UV-4082
血管拡張用鉗子
全長 11cm
先端直径 0.2mm



UV-4083
血管拡張用鉗子
全長 11cm
先端直径 0.3mm

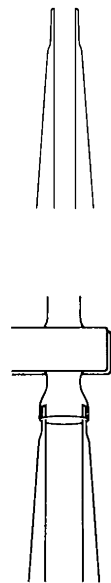

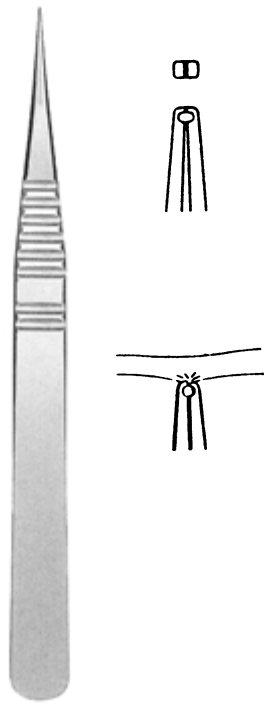

固定鉈子
UV-4087 12cm
UV-4088 13.5cm

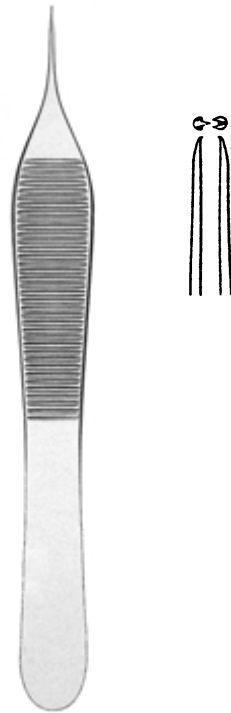

UV-4086
アドソン型マイクロ鉈子
12cm (有鉈)

S&T社製 マイクロクランプ

シングルクランプ

8mm 11mm 17mm



B-1 B-2 B-3

シングルクランプ(曲)

8mm 11mm 14mm



DC-1 DC-2 DC-3

ダブルクリップ フレームなし

8mm×2 11mm×2 17mm×2



ABB-11 ABB-22 ABB-33

アークランドクランプ



ABB-1 ABB-2 ABB-3

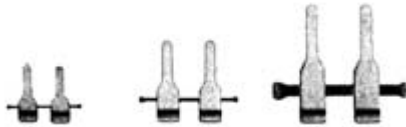

クリップ鉗子 ロック付 CAF-4L
ロック無 CAF-4

KONO製 マイクロクランプ

No.10-10
重さ 600mg (大型)

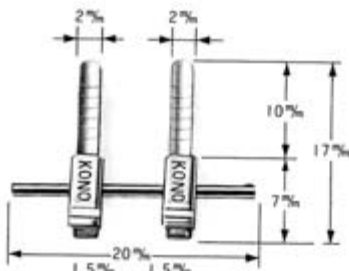

No.10
重さ 250mg (大型)

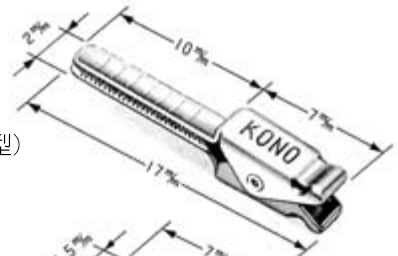

No.11-11
重さ 270mg (中型)

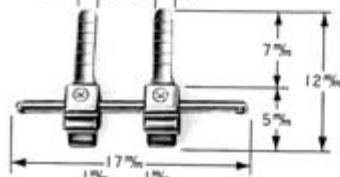

No.11
重さ 120mg (中型)



No.12-12
重さ 100mg (小型)

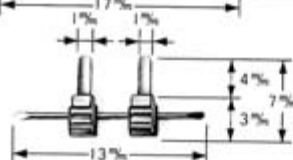

No.12
重さ 40mg (小型)

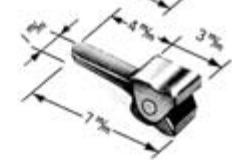

バイオベル ディスポーザブルクリップ

動脈用 規格一覧

タイプ		寸法 (mm)				重量 g	クリップ力 g	有効血管径
		A	B	C	D			
DCS-1	シングル	10.0	4.5	2.5		0.06	40	Max. 1mm
DCS-2	ダブル	10.0	4.5	2.5	~7.5	0.13	40	Max. 1mm
DCM-1	シングル	11.5	5.5	3.0		0.12	60	1~2mm
DCM-2	ダブル	11.5	5.5	3.0	~12.5	0.25	60	1~2mm
DCL-1	シングル	15.0	6.5	3.5		0.25	120	2~4mm
DCL-2	ダブル	15.0	6.5	3.5	~15.5	0.50	120	2~4mm

静脈用 規格一覧

タイプ		寸法 (mm)				重量 g	クリップ力 g	有効血管径
		A	B	C	D			
DCSV-1	シングル	10.0	4.5	2.5		0.06	20	Max. 1mm
DCSV-2	ダブル	10.0	4.5	2.5	~7.5	0.13	20	Max. 1mm
DCMV-1	シングル	11.5	5.5	3.0		0.12	30	1~2mm
DCMV-2	ダブル	11.5	5.5	3.0	~12.5	0.25	30	1~2mm
DCLV-1	シングル	15.0	6.5	3.5		0.25	60	2~4mm
DCLV-2	ダブル	15.0	6.5	3.5	~15.5	0.50	60	2~4mm

〈材質〉 クリップ成形部：ポリカーボネート
 金属部：SUS304 ステンレス

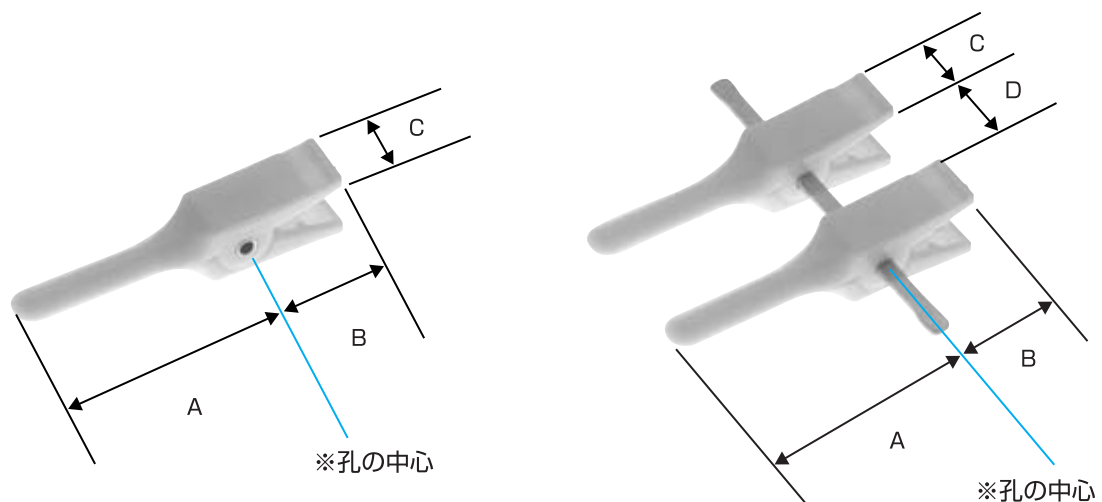

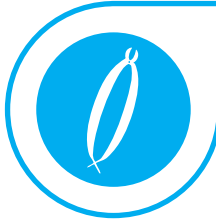

手の外科手術セット

手の外科手術セットは側部、上部などあらゆる方向の手術に対しても手をしっかり固定することが可能です。顕微鏡下の手術でも視野を妨げることなく、またアシスタントも不要です。

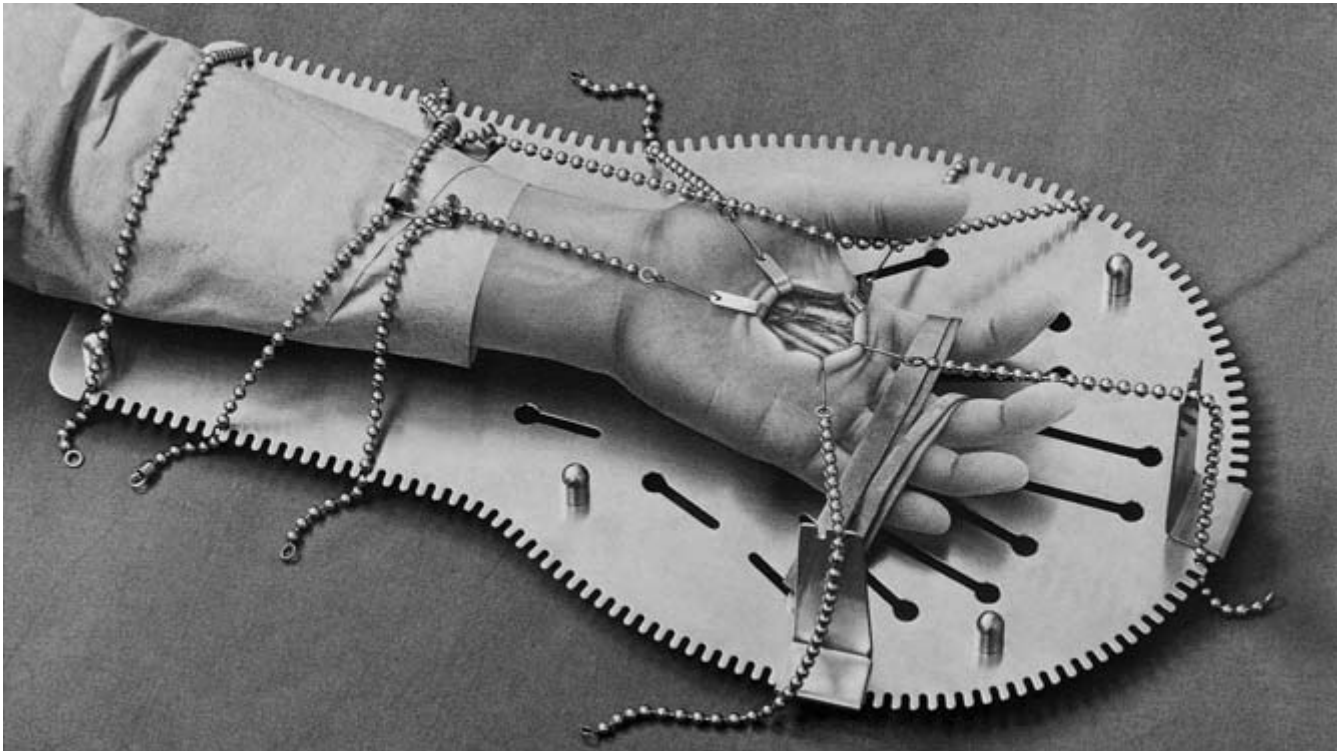

品番	品名	数量
TH-100	手の外科手術セット	1式
	(内訳)	
TH-101	ハンドテーブル	1台
TH-102	エレベートチェーンホルダー	2個
TH-103	チェーンホルダーフック	2本
TH-104	スキンフック付ボールチェーン 32cm	2本
TH-105	スキンフック付ボールチェーン 21cm	4本
TH-106	腕・手首固定用ボールチェーン 26cm	2本
TH-107	鍵フック 5mm巾	4個
TH-108	ゴムバンド用スライドフック	4個
TH-109	ゴムバンド(5本入)	1個

オプション品

品番	品名	数量
TH-110	コンテナ(235×410×35mm)	1台
TH-111	アクセサリボックス	1個

